

KURZKATALOG BIS 1250 A

LASER MARKIERUNG

Einfache und dauerhafte Kennzeichnung.



QR CODE

Schneller Zugriff auf die Bedienungsanleitung.



ANTIBAKTERIELLE BEHANDLUNG

Verringerung des Kontaminationsrisikos.

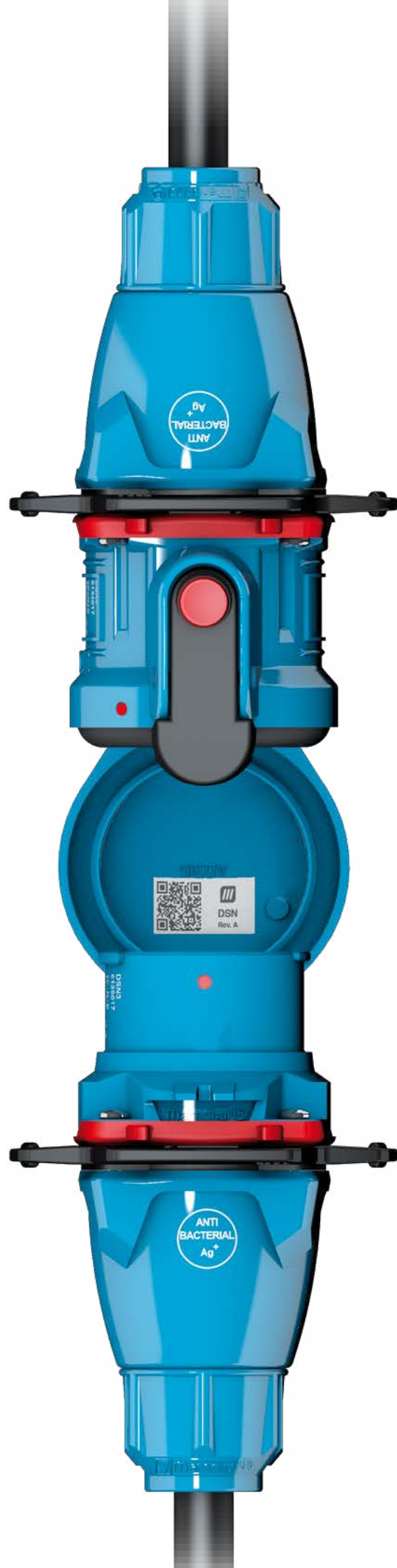



INHALTSVERZEICHNIS

Seit 1952 ist MARECHAL ELECTRIC die Referenz auf dem Gebiet der Sicherheit der elektrischen Anschlüsse.

MARECHAL ELECTRIC ist ein innovatives Unternehmen, das kontinuierlich in die Forschung nach immer zuverlässigeren Technologien und Materialien investiert.

Die MARECHAL® Marke bietet für Industrie- und Ex-Umgebungen Steckvorrichtungen: DECONTACTOR™ Steckvorrichtungen mit integrierter Schaltfunktion, Steckverbinder und den ersten trennbaren Lasttrennschalter: EVO40.

Alle unsere Produkte werden in Frankreich und in Deutschland unter strenger Einhaltung der internationalen Normen IEC, EN und UL entwickelt, hergestellt und geprüft.

EVO40 TRENNBARER LASTTRENNSCHALTER	4
TRENNBARER LASTTRENNSCHALTER 18,5 KW	6
ANTIBAKTERIELLE SERIE	8
KOMPAKTSTECKVERBINDER 16/30 A	9
DECONTACTOR™: DIE VORTEILE	10
DECONTACTOR™ 20 A	12
DECONTACTOR™ 32 A	13
DECONTACTOR™ 63 A	14
DECONTACTOR™ 90 A	15
ANSCHLUSSKASTEN 16 - 90 A	15
DECONTACTOR™ 125 A/150 A	16
DECONTACTOR™ 200 A/250 A	17
KRAFTSTROMSTECKVORRICHTUNGEN BIS 600 A	19
EINPOLIGE STECKVERBINDER FÜR 400 BIS 1250 A	20
MEHRPOLIG VON 7 BIS 37 KONTAKTE	22
SICHERHEIT IM DIENSTE DER MOBILITÄT	24
RETTBOX®S 20 A/32 A	25
AUFBAU- UND VERBINDUNGSKÄSTEN	26
AUFBAUDOSEN	26

EVO40 18,5 kW TRENNBARER LAST- TRENNSCHALTER

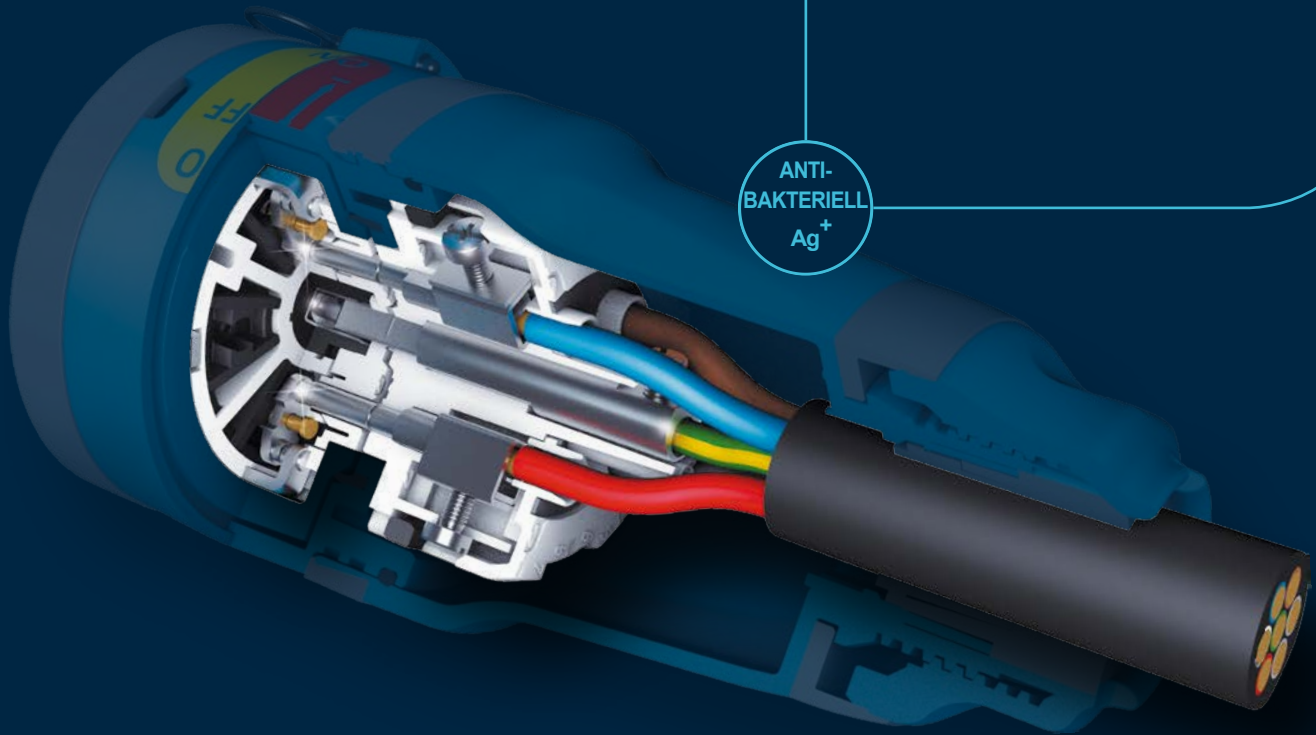

ANTI-
BAKTERIELL
Ag⁺

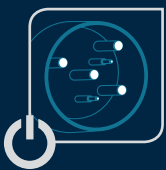

Lasttrennschalter der Kategorien
AC-22A/AC-23A (18,5 kW),
AC-3 (11 kW).
Bis zu 6 Kontakte + Erde.



Kontakte mit Silber-Nickel-Plättchen.
Hervorragende Verbindungsqualität.



In OFF-Position abschließbar:
für den Einsatz im Rahmen von
Lockout-Verriegelungsverfahren.



Drehsicherheitscheibe (IP4X/IPXXD).
Optimaler Schutz vor Stromschlägen.
Verhindert den Zugriff auf
spannungsführende Teile.



Gehäuse aus GRP **IK09**.



Automatisch **IP66/IP67/IP69**
in ON und OFF-Position

OPTISCH ERKENNBARE TRENNUNG

EVO BIETET:

- die Kontinuität des Betriebs:
 - unterliegt nicht der Pflicht einer 30 mA Fehlerstrom-Schutzeinrichtung (RCD) : keine ungewollte Auslösung,
 - reduzierte und vereinfachte Wartungsarbeiten,
 - Reduzierung von Ausfallzeiten.
- Platzersparnis und Kostensenkung ;
- die Sicherung und Vereinfachung von Eingriffen:
Für die Wartung oder den Austausch eines Geräts kann EVO mithilfe eines Werkzeugs in zwei Teile getrennt und mit einem Vorhängeschloss gesichert werden. Nach der Trennung hat EVO die Schutzart IP4X/IPXXD. Es sind also weder befugtes Personal noch Schutzverfahren erforderlich.

ÜBLICHE VERDRÄHTUNG

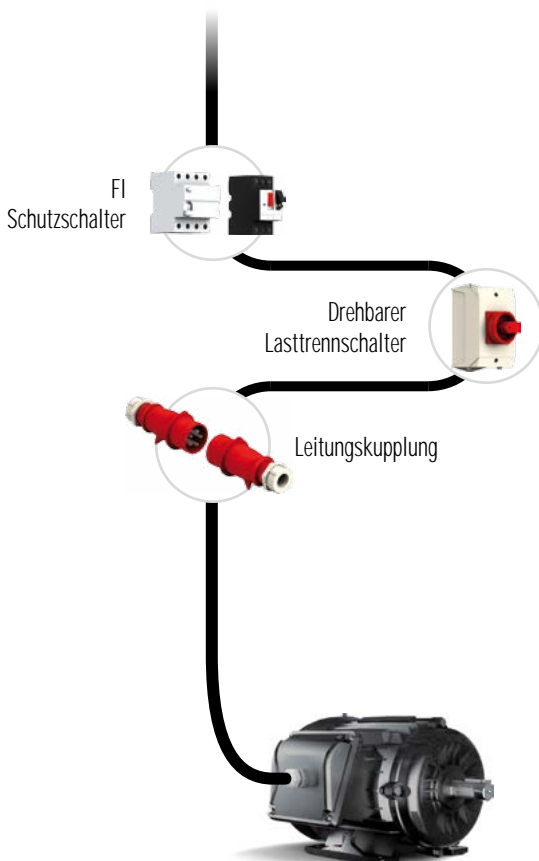

EVO40 LÖSUNG

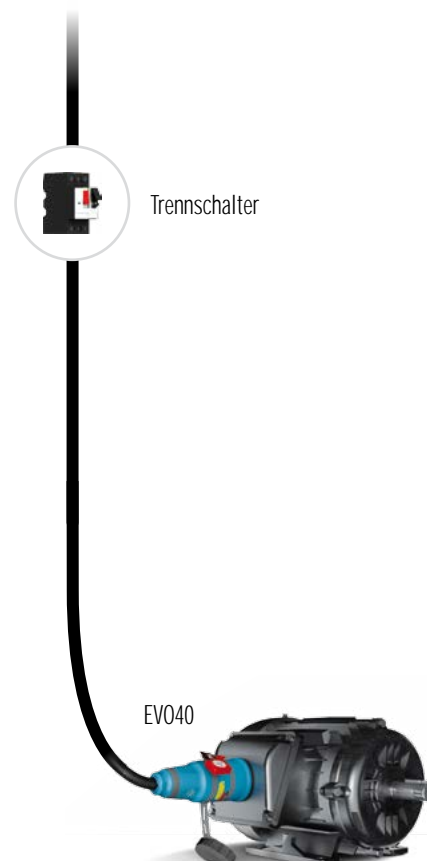

18,5 kW



U MAX 690 V

TRENNBARER LASTTRENNSCHALTER



EVO40



2,5-10 mm² (a)
2,5-16 mm² (b)



Anti-Bakteriell



IP66/IP67
IP69



POLY



IK09



-25 °C
+60 °C



AC-21/AC-22
AC-23/AC-3

(a) Flexibel. (b) Starr.



Spannung	Kontaktbelegung	Quelle	Last	Adapter gerade	Adapter 70° abgewinkelt	Griff ⁽¹⁾	Wandsockel 90° ⁽²⁾
200-250 V AC	6P+E	8144036*	8148036*	51LM0	51LM7	511P0D21AG	51LC9000
380-480 V AC	6P+E	8144016*	8148016*	51LM0	51LM7	511P0D21AG	51LC9000
500-690 V AC	6P+E	8144056*	8148056*	51LM0	51LM7	511P0D21AG	51LC9000
Umax 690 V AC	6P+E	8144126*	8148126*	51LM0	51LM7	511P0D21AG	51LC9000
Gummikappe IP66/IP67 abschließbar		Serie	814A426G				

(1) Kabelweite 5-21 mm.

(2) Ohne Gewinde, Kabeleingang nach oben. Verdrehbar auf 50° mit Kabeleingang nach unten.

* Bei 2P+E-Ausführungen ersetzen Sie die letzte Ziffer der Referenz durch 2, bei 3P+E-Ausführungen durch 3 und bei 4P+E-Ausführungen durch 4.

ZUSÄTZLICHE SICHERHEITSVERRIEGELUNG



Mindestbestellmenge 10 Stück

814A541

SCHLIEßBÜGEL FÜR 1 - 6 VORHÄNGESCHLÖSSER



613A541



i Eine Sicherheitsverriegelung wird mit jeder Quelle/Last mitgeliefert

MÖGLICHE KONFIGURATIONEN

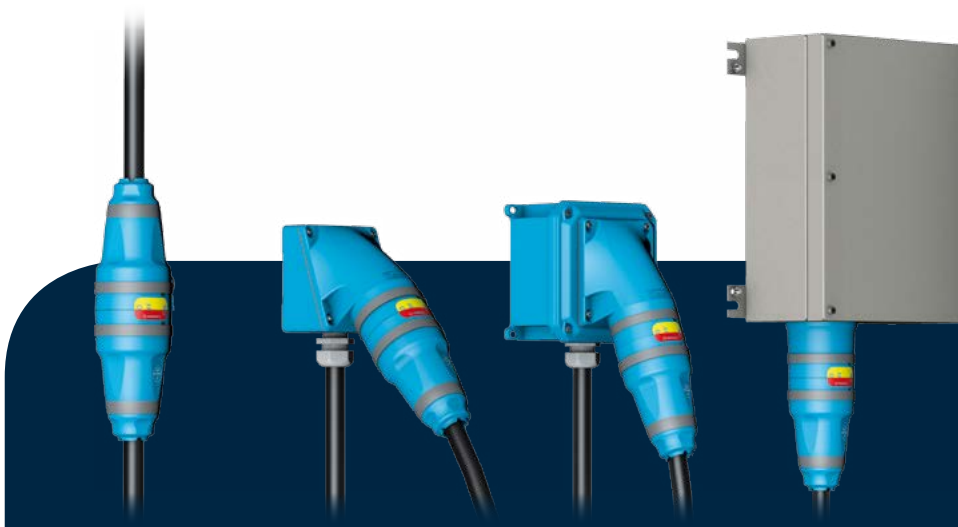



ANTIBAKTERIELLE SERIE



Neue POLY-Griffe, behandelt mit AG+ Silberionen, bilden eine Schutzbarriere und reduzieren das Wachstum von Bakterien.

ALLE VORTEILE DER MARECHAL® TECHNOLOGIE

Vielfältige Anwendungsmöglichkeiten.

Die hohe Temperaturtoleranz des antibakteriellen Zusatzes macht ihn außerdem ideal für alle Reinigungsprozesse bei hohen Temperaturen.

Langlebig.

Der antibakterielle Zusatz ist keine Oberflächenbehandlung, sondern wird in das Material eingespritzt.

Sicher in der Verwendung.

Der aktive Wirkstoff erfüllt die Biocid-Regelungen.

Hervorragende Leistungen.

Hohe mechanische Beständigkeit, IP66/IP67, UV-geschützt.

16 A

U MAX
480 V

KOMPAKTSTECKVERBINDER



PNC



Spannung	Kontakte	Einbaudose	Anbaudose	Aufbaudose	Kupplungsdose	Stecker	Einbaustecker
480 V AC/V DC	5P	01E4007	01E4007	01E4007	01E3007 ⁽¹⁾	01E1007 ⁽¹⁾	01E8007
	+ Anbauteil	/	551M3 +251A457-E	551B3M20 +251A457-E	/	/	/

(1) Kabeldurchmesser 11-15 mm.

30 A



U MAX
500 V

KOMPACTSTECK- VORRICHTUNG



PN



(a) Flexibel. (b) Starr.



i Die Metallvarianten sind im Hauptkatalog zu finden.

Spannung	Kontakte	Einbaudose	Anbaudose	Aufbaudose	Kupplungsdose	Stecker	Einbaustecker
220-250 V AC	1P+N+E + Anbauteil	01N4015 /	01N4015 511M3	01N4015 511B3M20 ⁽¹⁾	01N4015 511P6D18AG ⁽²⁾	01N8015 511P6D18AG ⁽²⁾	01N8015 /
380-440 V AC	3P+E + Anbauteil	01N4013 /	01N4013 511M3	01N4013 511B3M20 ⁽¹⁾	01N4013 511P6D18AG ⁽²⁾	01N8013 511P6D18AG ⁽²⁾	01N8013 /
220-250 V AC 380-440 V AC	3P+N+E + Anbauteil	01N4017 /	01N4017 511M3	01N4017 511B3M20 ⁽¹⁾	01N4017 511P6D18AG ⁽²⁾	01N8017 511P6D18AG ⁽²⁾	01N8017 /

(1) Gewinde M20 - (2) Kabeldurchmesser 9-18 mm.
Alle Kontakt-Konfigurationen sind im Hauptkatalog verfügbar.

ZUBEHÖR UND OPTIONEN



PRODUKT	Verriegelungssystem für 1 Vorhängeschloss Durchmesser 4 mm (ohne Vorhängeschloss)	Stecker-Gummikappe	Deckel 180° öffnend	Schliessender Deckel (ohne Verschluss IP 40)
PN	Art.-Nr. Einbaudose + 843	01NA426	Art.-Nr. Einbaudose +10	Art.-Nr. Einbaudose +R
PNC	/	01EA126	/	/

DECONTACTOR™: DIE VORTEILE

Die einzige Steckvorrichtung mit integriertem Schalter bis zu 250 A.

ANTI-
BAKTERIELL
Ag⁺

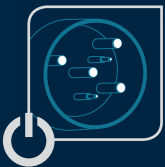

Integrierte Schaltfunktion bis 250 A.



Für den Einsatz im Rahmen von Lockout-Verriegelungsverfahren geeignet.



Gecrimpte Litze mit einer Feder und Stirndruckkontakte mit Silber-Nickel-Kontaktplättchen. Hervorragende Verbindungsqualität.



Anschlussklemmen mit federndem Lockerungsschutz.

Verhindern, dass sich die Klemmen aufgrund von Leiterverdichtung, Vibrationen oder Temperaturschocks lockern.



Drehsicherheitsscheibe (IP4X/IPXXD).

Optimaler Schutz vor Stromschlägen. Verhindert den Zugriff auf spannungsführende Teile.



Gehäuse aus GRP IK09 oder Metall IK10. Halten den härtesten Umgebungen stand (mechanische Stöße, Vibrationen, EMV, Korrosion).



Automatisch **IP66/IP67/IP69.**

OPTIONEN

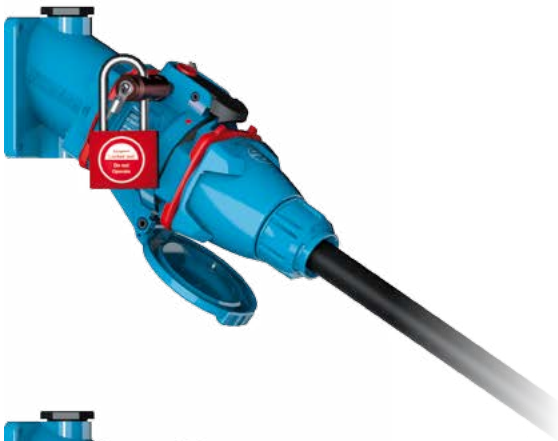

VERRIEGELUNG, LOCKOUT

Die Verwendung von MARECHAL®-Produkten kann im Rahmen des LOTO-Verfahrens eingesetzt werden.



STOP-HAKEN

Diese Option eignet sich sehr gut zum schnellen Trennen der Maschinen und Anlagen. Auch mit Handschuhen einfach bedienbar. Der Haken ist mit einem roten Schild mit der Aufschrift „STOP“ versehen und dadurch sofort erkennbar.

In Kombination mit fliegenden Verbindungen wird vom Einsatz dieser Stop-Haken abgeraten.



EINZIEHHILFE

Griffflasche, 2 Stück.



MECHANISCHER AUSWURF

Auswurfssysteme verhindern, dass die elektrische Installation beim Transport mobiler Geräte beschädigt wird.



SCHUKO-ADAPTER

Um auch Haushaltsgeräte an unsere industriellen Steckvorrichtungen anschließen zu können, hat MARECHAL ELECTRIC einen Adapter entwickelt, der auf einer Seite einen industriellen Einbaustecker von MARECHAL® (PNT) und auf der anderen Seite eine Schuko-Dose 10/16 A - 250 V aufweist. Die Adapter sind mit flinken Sicherungen 6 x 32 - 10 und 16 A abgesichert.

Artikelnummern der betreffenden Produkte:

TYP		DSN1	DSN3	DS1	PN
Frankreich	POLY	6118015D11	6138015D11	3118015D11	01N8015D11
	Metall	-	-	-	09N8015D11
Vereinigtes Königreich	POLY	6118015D40	6138015D40	3118015D40	01N8015D40
	Metall	-	-	-	09N8015D40
Deutschland	POLY	6118015D30	6138015D30	3118015D30	01N8015D30
	Metall	-	-	-	09N8015D30
Italien	POLY	6118015D06	6138015D06	3118015D06	01N8015D06
	Metall	-	-	-	09N8015D06

20 A



U MAX
500 V

DECONTACTOR™ STECKVORRICHTUNG MIT INTEGRIERTEM SCHALTER

DSN1



- 1-2.5 mm² (a)
1.5-4 mm² (b)
- Ag⁺
Anti-Bakteriell
- 2
PILOTKONTAKTE
- IP66/IP67
IP69
- POLY
- IK09
- 40°C
+60°C
- AC-22
AC-23

(a) Flexibel. (b) Starr.



Spannung	Kontakte	Einbaudose	Anbaudose	Aufbaudose	Kupplungsdose	Stecker	Einbaustecker
220-250 V AC	1P+N+E + Anbauteil	6114015 /	6114015 511M3	6114015 511B3M20 ⁽¹⁾	6114015 511POD18AG ⁽²⁾	6118015 511POD18AG ⁽²⁾	6118015 /
380-440 V AC	3P+E + Anbauteil	6114013 /	6114013 511M3	6114013 511B3M20 ⁽¹⁾	6114013 511POD18AG ⁽²⁾	6118013 511POD18AG ⁽²⁾	6118013 /
220-250 V AC 380-440 V AC	3P+N+E + Anbauteil	6114017 /	6114017 511M3	6114017 511B3M20 ⁽¹⁾	6114017 511POD18AG ⁽²⁾	6118017 511POD18AG ⁽²⁾	6118017 /

(1) Gewinde M20 - (2) Kabeldurchmesser 9-18 mm.
Alle Kontakt-Konfigurationen sind im Hauptkatalog verfügbar.

20 A



U MAX
550 V

DECONTACTOR™ STECKVORRICHTUNG MIT INTEGRIERTEM SCHALTER

DXN1



- ZONE
1, 21
- 1-4 mm² (a)
1.5-6 mm² (b)
- IP66/IP67
- POLY
- IK09
- 40°C
+60°C

(a) Flexibel. (b) Starr.

Ⓢ II 2 G D Ex db eb IIC T6/T5 Gb Ex tb IIIC T70 °C/T90 °C Db



i Erhältlich für Zone 2-22
(nicht unter Last trennbar).

Spannung	Kontakte	Einbaudose	Anbaudose	Aufbaudose	Kupplungsdose	Stecker	Einbaustecker
220-250 V AC	1P+N+E + Anbauteil	2514015 /	2514015 251A057	2514015 251AB53 ⁽¹⁾	2514015 251A753 ⁽¹⁾	2518015 251A753 ⁽¹⁾	2518015 /
380-440 V AC	3P+E + Anbauteil	2514013 /	2514013 251A057	2514013 251AB53 ⁽¹⁾	2514013 251A753 ⁽¹⁾	2518013 251A753 ⁽¹⁾	2518013 /
380-440 V AC	3P+N+E + Anbauteil	2514017 /	2514017 251A057	2514017 251AB53 ⁽¹⁾	2514017 251A753 ⁽¹⁾	2518017 251A753 ⁽¹⁾	2518017 /

(1) Kabeldurchmesser 10-14 mm.
Alle Kontakt-Konfigurationen sind im Hauptkatalog verfügbar.

ZUBEHÖR UND OPTIONEN



DECONTACTOR™	Einziehhilfe (Griffflasche, 2 Stück)	IP66/IP67 Stecker- Gummikappe	Schliessender Deckel (ohne Verschluss IP 40)	Verriegelung durch Stift für 2 Vorhängeschlösser Ø 4-8mm (ohne Vorhängeschlösser)
DSN1	611A346	611A426	Art.-Nr. Einbaudose +R	Art.-Nr. Einbaudose + 843
DXN1	611A346	Inklusive	Art.-Nr. Einbaudose +R	Art.-Nr. Einbaudose + 843

32 A



U MAX
690 V

DECONTACTOR™ STECKVORRICHTUNG MIT INTEGRIERTEM SCHALTER



DSN3

- 2.5-6 mm² (a)
2.5-10 mm² (b)
- Ag⁺
Anti-Bakteriell
- 2 HK
- IP66/IP67
IP69
- POLY
- IK09
- 40°C
+60°C
- AC-22
AC-23

(a) Flexibel. (b) Starr.



Spannung	Kontakte	Einbaudose	Anbaudose	Aufbaudose	Kupplungsdose	Stecker	Einbaustecker
220-250 V AC	1P+N+E + Anbauteil	6134015 /	6134015 512M3	6134015 512B3M20 ⁽¹⁾	6134015 512POD21AG ⁽²⁾	6138015 512POD21AG ⁽²⁾	6138015 /
380-440 V AC	3P+E + Anbauteil	6134013 /	6134013 512M3	6134013 512B3M20 ⁽¹⁾	6134013 512POD21AG ⁽²⁾	6138013 512POD21AG ⁽²⁾	6138013 /
220-250 V AC 380-440 V AC	3P+N+E + Anbauteil	6134017 /	6134017 512M3	6134017 512B3M20 ⁽¹⁾	6134017 512POD21AG ⁽²⁾	6138017 512POD21AG ⁽²⁾	6138017 /

(1) Gewinde M20 - (2) Kabeldurchmesser 5-21 mm.
Alle Kontakt-Konfigurationen sind im Hauptkatalog verfügbar.

32 A



U MAX
750 V

DECONTACTOR™ STECKVORRICHTUNG MIT INTEGRIERTEM SCHALTER



DXN3



- ZONE
1, 21
- 2.5-10 mm² (a)
2.5-10 mm² (b)
- 2 HK
- IP66/IP67
- POLY
- IK09
- 40°C
+60°C

(a) Flexibel. (b) Starr.

Ⓢ II 2 G D Ex db eb IIC T6/T5 Gb Ex tb IIIC T57°C/T77°C Db



i Erhältlich für Zone 2-22
(nicht unter Last trennbar).

Spannung	Kontakte	Einbaudose	Anbaudose	Aufbaudose	Kupplungsdose	Stecker	Einbaustecker
220-250 V AC	1P+N+E + Anbauteil	2534015 /	2534015 253A027	2534015 253AB53 ⁽¹⁾	2534015 253A783 ⁽²⁾	2538015 253A783 ⁽²⁾	2538015 /
380-440 V AC	3P+E + Anbauteil	2534013 /	2534013 253A027	2534013 253AB53 ⁽¹⁾	2534013 253A783 ⁽²⁾	2538013 253A783 ⁽²⁾	2538013 /
380-440 V AC	3P+N+E + Anbauteil	2534017 /	2534017 253A027	2534017 253AB53 ⁽¹⁾	2534017 253A783 ⁽²⁾	2538017 253A783 ⁽²⁾	2538017 /

(1) Kabeldurchmesser 10-14mm - (2) Kabeldurchmesser 12-18 mm.
Alle Kontakt-Konfigurationen sind im Hauptkatalog verfügbar.

ZUBEHÖR UND OPTIONEN



DECONTACTOR™	Einziehhilfe (Griffflasche, 2 Stück)	IP66/IP67 Stecker- Gummikappe	Schliessender Deckel (ohne Verschluss IP 40)	Verriegelung durch Stift für 2 Vorhängeschlösser Ø 4-8mm (ohne Vorhängeschlösser)
DSN3	613A346	613A426	Art.-Nr. Einbaudose +R	Art.-Nr. Einbaudose + 843
DXN3	613A346	253A426	Art.-Nr. Einbaudose +R	Art.-Nr. Einbaudose + 843

63 A



U MAX
1 000 V

DECONTACTOR™ STECKVORRICHTUNG MIT INTEGRIERTEM SCHALTER



DSN6



(a) Flexibel. (b) Starr.



Spannung	Kontakte	Einbaudose	Anbaudose	Aufbaudose	Kupplungsdose	Stecker	Einbaustecker
220-250 V AC	1P+N+E + Anbauteil	6164015 /	6164015 513M3	6164015 513B3M25 ⁽¹⁾	6164015 513POD30AG ⁽²⁾	6168015 513POD30AG ⁽²⁾	6168015 /
380-440 V AC	3P+E + Anbauteil	6164013 /	6164013 513M3	6164013 513B3M25 ⁽¹⁾	6164013 513POD30AG ⁽²⁾	6168013 513POD30AG ⁽²⁾	6168013 /
220-250 V AC 380-440 V AC	3P+N+E + Anbauteil	6164017 /	6164017 513M3	6164017 513B3M25 ⁽¹⁾	6164017 513POD30AG ⁽²⁾	6168017 513POD30AG ⁽²⁾	6168017 /

(1) Gewinde M25 - (2) Kabeldurchmesser 10-30 mm.
Alle Kontakt-Konfigurationen sind im Hauptkatalog verfügbar.

63 A



U MAX
750 V



DECONTACTOR™ STECKVORRICHTUNG MIT INTEGRIERTEM SCHALTER



DXN6



(a) Flexibel. (b) Starr.

Ⓜ II 2 G D Ex db eb IIC T6/T5 Gb Ex tb IIIC T87°C/T107°C Db



i Erhältlich für Zone 2-22
(nicht unter Last trennbar).

Spannung	Kontakte	Einbaudose	Anbaudose	Aufbaudose	Kupplungsdose	Stecker	Einbaustecker
220-250 V AC	1P+N+E + Anbauteil	2564015 /	2564015 256A027	2564015 256AB8840P ⁽¹⁾	2564015 256A753 ⁽²⁾	2568015 256A753 ⁽²⁾	2568015 /
380-440 V AC	3P+E + Anbauteil	2564013 /	2564013 256A027	2564013 256AB8840P ⁽¹⁾	2564013 256A753 ⁽²⁾	2568013 256A753 ⁽²⁾	2568013 /
380-440 V AC	3P+N+E + Anbauteil	2564017 /	2564017 256A027	2564017 256AB8840P ⁽¹⁾	2564017 256A753 ⁽²⁾	2568017 256A753 ⁽²⁾	2568017 /

(1) Kabeldurchmesser 22-32 mm - (2) Kabeldurchmesser 12-18 mm.
Alle Kontakt-Konfigurationen sind im Hauptkatalog verfügbar.

ZUBEHÖR UND OPTIONEN



DECONTACTOR™	Einziehhilfe (Griffflasche, 2 Stück)	IP66/IP67 Stecker-Gummikappe	Schliessender Deckel (ohne Verschluss IP 40)	Verriegelung durch Stift für 2 Vorhängeschlösser ø 4-8mm (ohne Vorhängeschlösser)
DSN6	616A346	616A426	Art.-Nr. Einbaudose +R	Art.-Nr. Einbaudose + 843
DXN6	616A346	256A426	Art.-Nr. Einbaudose +R	Art.-Nr. Einbaudose + 843

90 A



U MAX
1 000 V

DECONTACTOR™ STECKVORRICHTUNG MIT INTEGRIERTEM SCHALTER



DS6



(a) Flexibel. (b) Starr.

i Die Metallvarianten sind im Hauptkatalog zu finden.



Spannung	Kontakte	Einbaudose	Anbaudose	Aufbaudose	Kupplungsdose	Stecker	Einbaustecker
220-250 V AC	1P+N+E + Anbauteil	3164015 ⁽³⁾ /	3164015 ⁽³⁾ 514M3	3164015 ⁽³⁾ 514B3M40 ⁽¹⁾	3164015 ⁽³⁾ 514POD35 ⁽²⁾	3168015 ⁽³⁾ 514POD35 ⁽²⁾	3168015 ⁽³⁾ /
380-440 V AC	3P+E + Anbauteil	3164013 ⁽³⁾ /	3164013 ⁽³⁾ 514M3	3164013 ⁽³⁾ 514B3M40 ⁽¹⁾	3164013 ⁽³⁾ 514POD35 ⁽²⁾	3168013 ⁽³⁾ 514POD35 ⁽²⁾	3168013 ⁽³⁾ /
220-250 V AC 380-440 V AC	3P+N+E + Anbauteil	3164017 ⁽³⁾ /	3164017 ⁽³⁾ 514M3	3164017 ⁽³⁾ 514B3M40 ⁽¹⁾	3164017 ⁽³⁾ 514POD35 ⁽²⁾	3168017 ⁽³⁾ 514POD35 ⁽²⁾	3168017 ⁽³⁾ /

(1) Gewinde M40 - (2) Kabeldurchmesser 13-35 mm - (3) Für die 100 A Version bitte die -228 am Ende der Nummer hinzufügen.
Alle Kontakt-Konfigurationen sind im Hauptkatalog verfügbar.

Bis 90 A

ANSCHLUSSKASTEN



CD



i Konfigurationen auf Anfrage

i Die gesamte Auswahl unserer Kästen (POLY, Edelstahl usw.) finden Sie in unserem Hauptkatalog.

- ▶ Schutzart IP66/IP69
- ▶ Bis zu 10 Teilungseinheiten
- ▶ Bis zu 2 DECONTACTOR™ 63 A
- ▶ Entspricht den Normen IEC/EN 61439-1 und IEC/EN61439-3

- ▶ Auf Scharnier montiert
- ▶ Vorverdrahtet
- ▶ UV beständig

ZUBEHÖR UND OPTIONEN



DECONTACTOR™

Einziehhilfe (Griffflasche,
2 Stück)

IP66/IP67 Stecker-
Gummikappe

Verriegelung durch Stift
für 2 Vorhängeschlösser
Ø 4-8mm (ohne
Vorhängeschlösser)

DS6

316A346

316A426

Art.-Nr. Einbaudose + 843

150 A



U MAX
1 000 V

DECONTACTOR™ STECKVORRICHTUNG MIT INTEGRIERTEM SCHALTER



DS9



(a) Flexibel. (b) Starr.

i Die Metallvarianten sind im Hauptkatalog zu finden.



Spannung	Kontakte	Einbaudose	Anbaudose	Aufbaudose	Kupplungsdose	Stecker	Einbaustecker
380-440 V AC	3P+E +	3194013	3194013	3194013	3194013	3198013	3198013
	Anbauteil	/	515M3	595C3M40 ⁽¹⁾	555POD35 ⁽²⁾	555POD35 ⁽²⁾	/
220-250 V AC	3P+N+E +	3194017	3194017	3194017	3194017	3198017	3198017
380-440 V AC	Anbauteil	/	515M3	595C3M40 ⁽¹⁾	555POD35 ⁽²⁾	555POD35 ⁽²⁾	/

(1) Gewinde M40 - (2) Kabeldurchmesser 25-35 mm.
Alle Kontakt-Konfigurationen sind im Hauptkatalog verfügbar.

125 A



U MAX
750 V



DECONTACTOR™ STECKVORRICHTUNG MIT INTEGRIERTEM SCHALTER



DX9



(a) Flexibel. (b) Starr.

Ⓜ II 2 G Ex de IIC T6/T5 tD A21 T80°C/T90°C



Spannung	Kontakte	Aufbaudose	Kupplungsdose	Stecker
380-440 V AC	3P+E +	2694013	2694013	269101350M ⁽¹⁾
	Anbauteil	269AB5350M ⁽¹⁾	269A95350M ⁽¹⁾	
380-440 V AC	3P+N+E +	2694017	2694017	269101750M ⁽¹⁾
	Anbauteil	269AB5350M ⁽¹⁾	269A95350M ⁽¹⁾	

(1) Kabeldurchmesser 23-35 mm.
Alle Kontakt-Konfigurationen sind im Hauptkatalog verfügbar.

ZUBEHÖR UND OPTIONEN



DECONTACTOR™	Verriegelungsstift für 2 Vorhängeschlösser Ø 8 mm (ohne Vorhängeschlösser)	IP66/IP67 Stecker-Gummikappe	IP65 Stecker-Kappe
DS9	Art.-Nr. Einbaudose + 843	319A426	/
DX9	Integriert	/	266A926

250 A



U MAX
1 000 V

DECONTACTOR™ STECKVORRICHTUNG MIT INTEGRIERTEM SCHALTER



DS2

- 70-95 mm² (a)
70-120 mm² (b)
- 2/4/6
HK
- IP66/IP67
- METALL
- IK10
- 40°C
+60°C
- AC-22
AC-23

(a) Flexibel. (b) Starr.

i Erhältlich in 350 A Version
(nicht unter Last trennbar).



Spannung	Kontakte	Einbaudose	Anbaudose	Aufbaudose	Kupplungsdose	Stecker	Einbaustecker
380-440 V AC	3P+E +	3924013 /	3924013 596M6	3924013 596E6M63 (1)	3924013 556POD49 (2)	3928013 556POD49 (2)	3928013 /
220-250 V AC	3P+N+E +	3924017 /	3924017 596M6	3924017 596E6M63 (1)	3924017 556POD49 (2)	3928017 556POD49 (2)	3928017 /
380-440 V AC							

(1) Gewinde M63 - (2) Kabeldurchmesser 45-49 mm.
Alle Kontakt-Konfigurationen sind im Hauptkatalog verfügbar.

200 A



U MAX
750 V



DECONTACTOR™ STECKVORRICHTUNG MIT INTEGRIERTEM SCHALTER



DX2

- ZONE
1, 21
- 50 mm² (a)
70 mm² (b)
- IP65/IP66
- METALL
- IK10
- 40°C
+60°C

(a) Flexibel. (b) Starr.

⊗ II 2 G D Ex de IIC T3 tD A21 T91°C



Spannung	Kontakte	Aufbaudose	Kupplungsdose	Stecker
380-440 V AC	3P+E + Anbauteil	2674013 267AB53 (1)	2674013 267A963 (1)	2671013 (1) /
380-440 V AC	3P+N+E + Anbauteil	2674017 267AB53 (1)	2674017 267A963 (1)	2671017 (1) /

(1) Kabeldurchmesser 36-48 mm.
Alle Kontakt-Konfigurationen sind im Hauptkatalog verfügbar.

ZUBEHÖR UND OPTIONEN



DECONTACTOR™

Verriegelungsstift für
2 Vorhängeschlösser
Ø 8 mm (ohne
Vorhängeschlösser)

IP66/IP67
Stecker-Gummikappe

IP65 Stecker-Kappe

DS2	Art.-Nr. Einbaudose + 843	392A426	/
DX2	Integriert	/	266A926



400 A



U MAX
1 000 V

DS4



KRAFTSTROM- STECKVORRICHTUNGEN



(a) Flexibel. (b) Starr.

i Sie können alle Verkaufsreferenzen in unserem Hauptkatalog finden.

- ▶ IP66/IP67 automatisch
- ▶ Metallgehäuse (IK10)
- ▶ Mit Drehsicherheits-scheibe und 2 Pilotkontakten

Bis 600 A



U MAX
1 000 V

PF



KRAFTSTROM- STECKVORRICHTUNGEN



i Sie können alle Verkaufsreferenzen in unserem Hauptkatalog finden.

- ▶ Bis 600 A/1 000 V
- ▶ IP66/IP67 automatisch beim Stecken
- ▶ Mechanische und elektrische Verriegelung
- ▶ 3P+N+E+6 Hilfskontakte und 2 Pilotkontakte
- ▶ Gehäuse aus Metall und Kasten aus Edelstahl 316L



DIGITALE BEDIENUNGSANLEITUNG

Scannen Sie den auf unseren Produkten verfügbaren **QR code**, um auf die Online-Bedienungsanleitung zuzugreifen.

Eine **Anleitung** liefert Ihnen die die wichtigsten aktuellen Informationen zur Installation und Nutzung unserer Geräte:

- Verkabelung: Leiterquerschnitte, Abisolierlängen, Anzugsdrehmomente,
- Installationsbedingungen, Bohrungen, Montagerichtung,
- sowie eine Animation über die Handhabung Verbindung/Trennung unserer Geräte.

LASERMARKIERUNG

Einfache und dauerhafte Identifizierung.



400 A



U MAX
500 V

EINPOLIGE- STECKVERBINDER



DSP400



(a) Flexibel. (b) Starr.

i Sie können alle Verkaufsreferenzen in unserem Hauptkatalog finden.

- ▶ Automatisch IP66/IP67 beim Stecken
- ▶ Elektromechanische Verriegelung durch zwei Pilotkontakte (vorverdrahtet)
- ▶ Mechanische Kodierung zwischen den Phasen
- ▶ Mechanische Verriegelung optional

500 A



U MAX
1 000 V

EINPOLIGE- STECKVERBINDER



CS1000



(a) Flexibel. (b) Starr.

i Sie können alle Verkaufsreferenzen in unserem Hauptkatalog finden.

- ▶ IP66/IP67 automatisch beim Stecken
- ▶ Optische und mechanische Kodierung
- ▶ Optionale mechanische Verriegelung



750 A



U MAX
1 000 V

EINPOLIGE- STECKVERBINDER

SP



Erhältlich
in 680 A



50-630 mm² (a)
70-630 mm² (b) KONTAKTE



2 PILOT-
KONTAKTE



IP66/IP67



POLY



IK08



-40°C
+60°C

(a) Flexibel. (b) Starr.



Sie können alle Verkaufsreferenzen
in unserem Hauptkatalog finden

- ▶ IP66/IP67 automatisch beim Stecken
- ▶ Elektromechanische Verriegelung durch zwei Pilotdrähte
- ▶ Mechanische Kodierung zwischen den Phasen
- ▶ Mechanische Verriegelung optional
- ▶ Einziehvorrichtung empfohlen (optional)

1250 A



U MAX
1 000 V

EINPOLIGE- STECKVERBINDER

DSP1250



50-630 mm² (a)
70-630 mm² (b) KONTAKTE



2 PILOT-
KONTAKTE



IP66/IP67



METALL



IK10



-40°C
+60°C

(a) Flexibel. (b) Starr.



Sie können alle Verkaufsreferenzen
in unserem Hauptkatalog finden

- ▶ Automatisch IP66/IP67 beim Stecken
- ▶ Elektromechanische Verriegelung durch zwei Pilotkontakte (vorverdrahtet)
- ▶ Mechanische Kodierung zwischen den Phasen
- ▶ Mechanische Verriegelung optional

BITTE KONTAKTIEREN SIE UNS
FÜR HÖHERE STROMSTÄRKEN

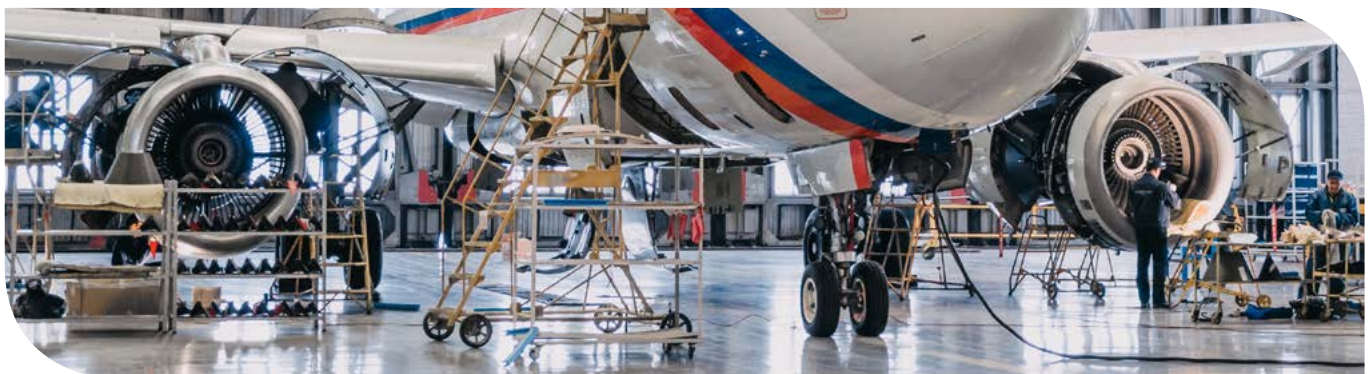

7 KONTAKTE



U MAX
500 V

MEHRPOLIG
25 A



PN7C



(a) Flexibel. (b) Starr.



Spannung	Kontakte	Einbaudose	Anbaudose	Aufbaudose	Kupplungsdose	Stecker	Einbaustecker
500 V AC	7 Kontakte + Anbauteil	01P4061 /	01P4061 511M3	01P4061 511B3M20 ⁽¹⁾	01P4061 511POD18AG ⁽²⁾	01P8061 511POD18AG ⁽²⁾	01P8061 /
480 V AC	7 Kontakte + Anbauteil	09P4061 /	09P4061 591M3	09P4061 591C4M20 ⁽¹⁾	09P4061 591P020M ⁽³⁾	09P8061 591P020M ⁽³⁾	09P8061 /

(1) Gewinde M20 - (2) Kabeldurchmesser 9-18 mm. (3) Kabeldurchmesser 7-13 mm.
Bitte kontaktieren Sie uns für 25 A Ausführungen.

12 KONTAKTE



U MAX
480 V

MEHRPOLIG
16 A



PN12C



(a) Flexibel.



Spannung	Kontakte	Einbaudose	Anbaudose	Aufbaudose	Kupplungsdose	Stecker	Einbaustecker
480 V AC	12 Kontakte + Anbauteil	01A4001 /	01A4001 511M3	01A4001 511B3M20 ⁽¹⁾	01A4001 511POD18AG ⁽²⁾	01A8001 511POD18AG ⁽²⁾	01A8001 /
480 V AC	12 Kontakte + Anbauteil	09A4001 /	09A4001 591M3	09A4001 511B3M20 ⁽¹⁾	09A4001 591P020M ⁽³⁾	09A8001 591P020M ⁽³⁾	09A8001 /

(1) Gewinde M20 - (2) Kabeldurchmesser 9-18 mm.
(3) Kabeldurchmesser 7-13 mm.

ZUBEHÖR UND OPTIONEN



PRODUKT	Verriegelungssystem für 1 Schloss Ø 4 mm	Stecker-Gummikappe	Deckel 180° öffnend	Schliessender Deckel (ohne Verschluss IP 40)	Beutel mit 13 Dosen-/Steckerkontakten
PN7C	Art.-Nr. Einbaudose + 843	01NA426	Art.-Nr. Einbaudose +10	Art.-Nr. Einbaudose +R	/
PN12C	Art.-Nr. Einbaudose + 843	01NA426	Art.-Nr. Einbaudose +10	Art.-Nr. Einbaudose +R	01AA213 /01AA113

12 KONTAKTE



U MAX
480 V

MEHRPOLIG
16 A



DSN12C

- 1-2.5 mm² (a)
- Ag⁺ Anti-Bakteriell
- IP66/IP67 IP69
- POLY
- IK09
- 40°C
+60°C

(a) Flexibel.



Spannung	Kontakte	Einbaudose	Anbaudose	Aufbaudose	Kupplungsdose	Stecker	Einbaustecker
480 V AC	12 Kontakte + Anbauteil	61A4001 /	61A4001 511M3	61A4001 511C7000 ⁽¹⁾	61A4001 511POD18 ⁽²⁾	61A8001 511POD18 ⁽²⁾	61A8001 /

(1) Gewinde M20 - (2) Kabeldurchmesser 9-18 mm.

24/37 KONTAKTE



U MAX
480 V

MEHRPOLIG
16 A



DSN24C DSN37C

- Ex**
DXN25C/DXN37C
Siehe
Hauptkatalog
- 1-2.5 mm² (a)
- Ag⁺ Anti-Bakteriell
- IP66/IP67 IP69
- POLY
- IK09
- 40°C
+60°C

(a) Flexibel.



Spannung	Kontakte	Einbaudose	Anbaudose	Aufbaudose	Kupplungsdose	Stecker	Einbaustecker
480 V AC	24 Kontakte + Anbauteil	61B4002 /	61B4002 512M3	61B4002 512C7000 ⁽¹⁾	61B4002 512POD21AG ⁽²⁾	61B8002 512POD21AG ⁽²⁾	61B8002 /
480 V AC	37 Kontakte + Anbauteil	61C4003 /	61C4003 513M3	61C4003 513C7000 ⁽¹⁾	61C4003 513POD30AG ⁽³⁾	61C8003 513POD30AG ⁽³⁾	61C8003 /

(1) Ohne Bohrung - (2) Kabeldurchmesser 5-21 mm.
(3) Kabeldurchmesser 10-30 mm.

ZUBEHÖR UND OPTIONEN



DECONTACTOR™	Verriegelung durch Stift für 2 Vorhängeschlösser ø 4-8mm (ohne Vorhängeschlösser)	IP66/IP67 Stecker-Gummikappe	Einziehhilfe (Griffflasche, 2 Stück)	Schliessender Deckel (ohne Verschluss IP 40)	Beutel mit 13 Dosen-/Steckerkontakten
PN12C	Art.-Nr. Einbaudose + 843	611A426	611A346	Art.-Nr. Einbaudose +R	01AA213/01AA113
DSN24C	Art.-Nr. Einbaudose + 843	613A426	613A346	Art.-Nr. Einbaudose +R	01AA213/61CA113
DSN37C	Art.-Nr. Einbaudose + 843	616A426	616A346	Art.-Nr. Einbaudose +R	01AA213/61CA113

**SICHERHEIT
IM DIENSTE
DER MOBILITÄT**



20 A/32 A

U MAX
480 V

RETTBOX[®] S



SELF-EJECTING
MIT ELEKTROMECHANISCHEM AUSWURF



IP54



POLY



IK08



-40°C
+60°C



i Sie können alle Verkaufsreferenzen in unserem Hauptkatalog finden.

- ▶ Kompakte Steckverbinder für mobile Anwendungen, mit integrierter Schaltfunktion und elektromechanischem Auswurf
- ▶ Für die Einspeisung und Batterieladung von Fahrzeugen aller Art
- ▶ Gehäuse aus POLY mit 7 poligem Gerätestecker und elektromagnetischem Auswurf der Kupplungsdose beim Starten des Fahrzeuges
- ▶ Mit Spannung und Ladeanzeige
- ▶ **Druckluft Versorgung optional**

REPARIERBARKEITSINDEX

Der Reparierbarkeitsindex soll der Obsoleszenz entgegenwirken, indem er darüber informiert, ob ein Produkt zum Zeitpunkt des Kaufs repariert werden kann oder nicht, und so die Lebens- und Nutzungsdauer des Produkts verlängert. Der Reparierbarkeitsindex basiert auf den folgenden Kriterien: Verfügbarkeit von Ersatzteilen, Verfügbarkeit von Dokumentation, Erreichbarkeit des Kundendienstes, Reparaturfreundlichkeit, Preis von Ersatzteilen.

Obwohl unsere Geräte nicht von der Pflicht zur Anzeige eines Reparierbarkeitsindex betroffen sind, halten wir uns an diese Vorgehensweise auf freiwilliger Basis. Wir gewährleisten eine kontinuierliche Verfügbarkeit von Ersatzteilen für eine einfache Reparatur und effiziente Wartung. Darüber hinaus steht unser Kundendienst jederzeit zur Verfügung, um auf Ihre Fragen zu beantworten.

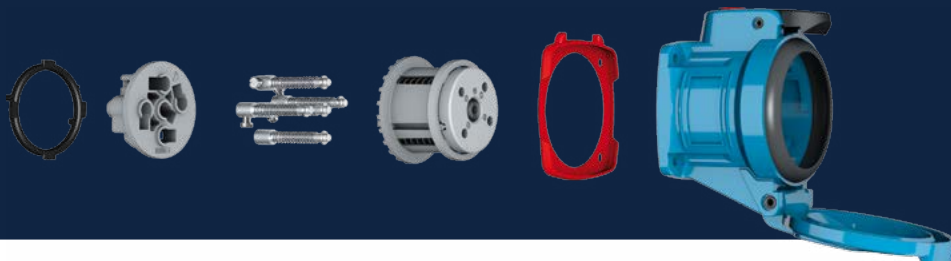

 **9,6**
/10



U MAX
750 V



B2X

AUFBAU- UND VERBINDUNGSKÄSTEN



IP66/IP67



POLY



IK09



-50°C
+60°C

i Sie können alle Verkaufsreferenzen in unserem Hauptkatalog finden.

i Bitte kontaktieren Sie uns um Ihren Kasten nach Ihrem Bedarf zu konfigurieren

- ▶ **Ex** II 2 G D Ex e IIC Gb, Ex tb IIIC Db
- ▶ Eigensicherheit möglich
- ▶ Schutzart IP66/IP67
- ▶ Gehäuse aus POLY, auch mit Scharnier erhältlich
- ▶ Mit Ex-e-zertifizierten Klemmen
- ▶ Klemmenkonfigurationen für 25 A, 32 A, 45 A und 63 A
- ▶ Abmessungen 120x120x90mm oder 160x160x90mm



U MAX
1000 V



MXBS

AUFBAUDOSEN



IP66/IP67



POLY
METALL



IK09



-55°C
+60°C

i Sie können alle Verkaufsreferenzen in unserem Hauptkatalog finden.

i Bitte kontaktieren Sie uns um Ihren Kasten nach Ihrem Bedarf zu konfigurieren

- ▶ **Ex** Ex eb IIC Gb, Ex tb IIIC Db
- ▶ Eigensicherheit möglich
- ▶ IP66 automatisch beim Stecken
- ▶ Einbaudosen und Einbaustecker auf dem gleichen Kasten
- ▶ Dosenkonfigurationen bis zu 680 A
- ▶ Gehäuse aus POLY, Edelstahl 316L oder Aluminium
- ▶ -55 °C bis +60 °C



STUECKERKÄSTEN, EXPLOSIONSGESCHÜTZTE KÄSTEN UND SCHRÄNKE, LED LEUCHTEN

BEGRIFFSBESTIMMUNG



IP Schutzart
Gemäss IEC/EN 60529

Erste Kennziffer: Schutz gegen Fremdkörper

- 2 = Geschützt gegen feste Fremdkörper mit Durchmesser > 12,5mm
- 4 = Geschützt gegen feste Fremdkörper mit Durchmesser ≥ 12,5mm
- 5 = Geschützt gegen Staub in schädigender Menge
- 6 = staubdicht

Zweite Kennziffer Schutz gegen Flüssigkeiten

- 4 = Schutz gegen allseitiges Spritzwasser
- 5 = Schutz gegen Strahlwasser (Düse) aus beliebigem Winkel
- 6 = Schutz gegen starkes Strahlwasser
- 7 = Schutz gegen zeitweiliges Untertauchen
- 8 = Schutz gegen dauerndes Untertauchen
- 9 = Schutz gegen Wasser bei Hochdruck-/Dampfstrahlreinigung.



Stoßfestigkeitsgrad
gemäß IEC/EN 62262

- IK08 = Schlag mit einem 1,7-kg-Hammer aus 30 cm Entfernung (5 Joule)
- IK09 = Schlag mit einem 5-kg-Hammer aus 20 cm Entfernung (10 Joule)
- IK10 = Schlag mit einem 5-kg-Hammer aus 40 cm Entfernung (20 Joule)



Gebrauchskategorien
gemäß IEC/EN 60947-3

- AC-21 = Schalten ohmscher Last einschließlich mäßiger Überlast (einfache Geräte, wie z.B. Beleuchtungen)
- AC-22 = Schalten gemischter ohmscher und induktiver Last einschließlich mäßiger Überlast
- AC-23 = Schalten von Motorlast oder anderen stark induktiven Lasten
- AC-3 = Käfigläufermotoren: Anlassen, Ausschalten während des Laufens



Pilot und Hilfskontakte

Pilotkontakte

Ein Pilotstromkreis dient der Steuerung eines Schaltgerätes, z.B. eines Schützes oder eines Leistungsschalters.

Dieses Schaltgerät kann durch zwei verschiedene Arten gesteuert werden:

- Durch einen Mikroschalter der dosenseitig verbaut ist. Der Mikroschalter wird beim Einstecken des Steckers betätigt.
- Durch einen oder zwei Pilotkontakte. Diese Kontakte sind beim Einstecken nacheilend und beim Trennen voreilend. Die Pilotkontakte werden in diesem Fall mit dem Steuerungsstromkreis verbunden.

Hilfskontakte

Hilfskontakte sind grundsätzlich durchgehende (dosenseitig, steckerseitig) potentialfreie Kontakte. Diese können für Signal-Übertragungen, Informationen oder Thermistoren benutzt werden.

RICHTLINIE FÜR EXPLOSIONSGEFÄHRDETE ZONEN

ATEX

Zertifizierung gemäß der europäischen Richtlinie 2014/34/EU über explosionsgefährdete Umgebungen

IECEX

Zertifizierung gemäß der internationalen Richtlinie über explosionsgefährdete Zonen.

Explosionsgefährdete Atmosphäre	Sehr hoch	Hoch und normal	Gering
Zonen für Gase & Dämpfe	Zone 0	Zone 1	Zone 2
Zonen für Stäube & Fasern	Zone 20	Zone 21	Zone 22

■ Leistungsgrad des MARECHAL® Angebots



DER DECONTACTOR™ MIT INTEGRIERTER SCHALTFUNKTION GEWÄHRLEISTET IHNEN EIN UNÜBERTROFFENES SICHERHEITS NIVEAU.

WELTWEITE PRÄSENZ



MARECHAL ELECTRIC S.A.S. (Hauptsitz)

5 avenue du chemin de Presles
94410 Saint-Maurice, FRANCE
Phone : +33 (0)1 45 11 60 00
e-mail: contact@marechal.com

Afrika SADC

MARECHAL ELECTRIC AFRICA (PTY) LTD.
PO Box 13875 Witfield 1467
Unit A1 Harvard Lane
Aero Star Business Park, Jet Park Road, Jet
Park, South Africa
Tel.: +27 11 894 7226/7/8
e-mail: sales.za@marechal.com

Asien

MARECHAL ELECTRIC Asia
Pte Ltd
9 Tagore Lane
#01-05 9@Tagore
Singapore 787472
Tel.: +65 6554 2722
e-mail: sales.asia@marechal.com

Australien

MARECHAL AUSTRALIA PTY LTD
20 A Technology Circuit
HALLAM VIC 3803
Australia
Tel.: +61 (0)3 8786 2500
e-mail : sales@marechal.com.au

China

MARECHAL ELECTRIC (China) Co., Ltd
11 North Xiangshui Road,
West Dayawan District,
Huizhou PRC
Tel.: +86 (0)752-5319536
e-mail: sales.cn@marechal.com

Deutschland/Österreich/Schweiz/ Osteuropa/Russland

MARECHAL GmbH
Im Lossenfeld 8
D-77731 Willstätt-Sand
Deutschland
Tel.: +49 (0)7852/91 96-0
e-mail: info.de@marechal.com

Naher Osten

MARECHAL ELECTRIC Middle East
Trading LLC
80 Street, Shed-01B ALFA3 Complex
Jebel Ali Industrial 1 - Dubai, UAE
Tel.: +971 4 226 8400
e-mail : sales.me@marechal.com

Mexiko

MELTRIC Corporation
Insurgente Sur 863 – Piso 7
Napoles, Benito Juarez,
D. F. Mexico, C.P 03810
Tel.: +52 55 50056752
e-mail : mail@meltric.com

USA/Kanada

MELTRIC Corporation
4765 W. Oakwood Park Drive
Franklin WI 53132, USA
Tel.: +1 414 433 2700
e-mail: mail@meltric.com

TECHNOR ITALSMEA S.p.A.

Via Italia 33,
20060 Gessate (Milano),
Italia
Tel. : +39 02 95 00 151
e-mail : sales@italsmea.com

Für jedes andere Land oder Gebiet, bitte an den Hauptsitz wenden.
Finden Sie Ihren Vertriebskontakt unter marechal.com/contact

marechal.com

technor.com

 **MARECHAL**
ELECTRIC

MARECHAL® TECHNOR® MELTRIC®